









この度は、当社の商品をお買い上げいただき、まことにありがとうございます。

ご使用前にこの取扱説明書を必ずお読みの上、正しくお使いください。
この取扱い説明書は捨てないで大切に保管してください。

使用上の注意



-  用途以外のご使用はお止めください。誤った使用方法、本製品以外(木の板など)に起因する事故・破損に關しまして、当社は一切の責任を負いかねます。ご理解の上ご使用ください。
-  組み立てた商品を踏み台の代わりに使ったりしないでください。安定を崩し、倒れてケガをすることがあります。
-  組み立てた商品を移動する時は引きずったり、落としたりしないでください。ケガや破損・床面にキズをつける原因になります。
-  素材には耐久性の高いポリアミドを使用していますが、使用環境により劣化する場合がございます。
-  直射日光や熱、冷暖房機の強風などが当たらないようにしてください。変形・変色、また火災の原因となることがあります。
-  商品は床面の平らな場所に水平になるように置いてください。
-  床面がフローリングや畳などの場合は、敷物などを引いてご使用ください。床面のキズ防止になります。

組立の注意事項

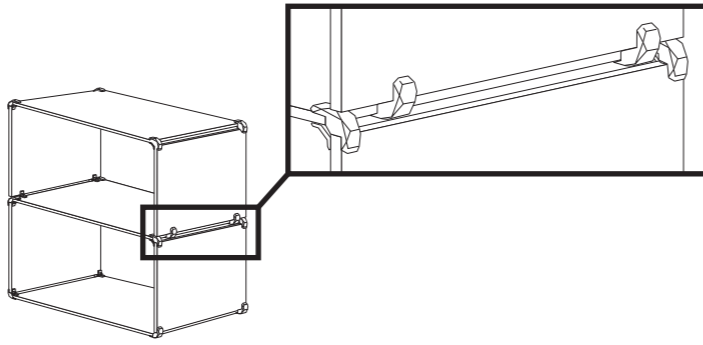
-  2段・3段のシェルフなどを作る場合は、ボックス型を作った後に、図のように重ねて作成してください。



保守・点検

-  お客様による修理、及び改造はしないでください。商品の強度を弱め、破損やケガの原因となることがあります。
-  ボルト類はゆるみやグラツキが無いか時々点検し、ゆるみ始めていたら、しっかり締め直してください。

品質表示

材質 ポリアミド、ステンレススチール
 取り扱い上の注意 イ 直射日光やストーブ等の熱を避けてください
 原産国 イタリア
 表示社 株式会社マークスインターナショナル
 東京都渋谷区恵比寿西2-21-1-2F
 www.marcs.co.jp

デザイン例や組立て方のコツ、木材の選び方など、
PLAYWOODをより詳しく知ることができる
専用ページはコチラ



PLAYWOOD JAPAN

必ずお読みください

Components 組立に必要なもの

六角レンチ(5mm)

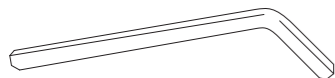

木材(厚さ15mm~19mm)

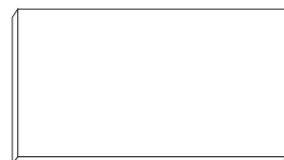

サイズ検討時の注意点

PLAYWOOD本体は、板より合計35mmはみ出しますので、板のサイズはこの分を差し引いたサイズでカットしてください。

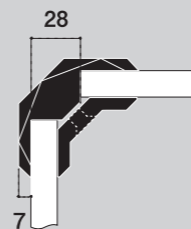

Joint 組立方法

組立の際は、床を傷つける可能性がありますので布またはカーペットの上で作業を行ってください。

1 ボルトを緩め、両サイドに板をはめ込みます。

※板がPLAYWOODの奥にはまっていることを確認して締めてください。スキマがあると歪みの原因になります。
 ※最初からきつく締め込むと、全体に歪みが生じやすいため、仮止めにしてください。

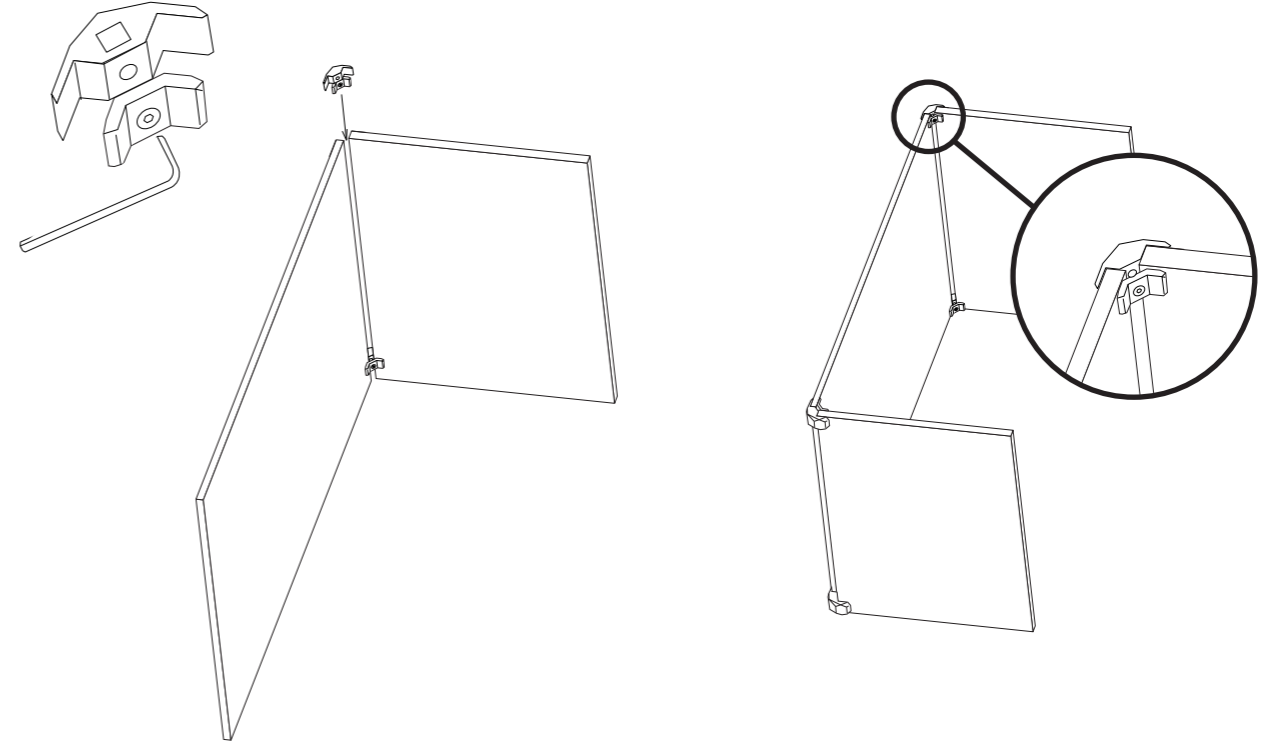

2 全てのPLAYWOODを取りつけ、全体に歪みの無い状態になったら、それぞれのPLAYWOODを最後まで締め込んでください。

※全てのPLAYWOODを9割程度まで締め込んで、最後に図の番号のように、対角線に本締めを行うと歪みが生じにくくなります。
 ※T型レンチは強い力をかけられるため、強すぎてネジが破損する恐れがあります。組立てやすいので仮止めには便利ですが、本締めには使用しないでください。



〔注意〕

腰掛けや踏み台、本棚など重量が掛かるデザインの場合は、底板を付けてボックス型にするか、背板(4枚目の板)を取付けて側板の広がり防止をしてください。

